

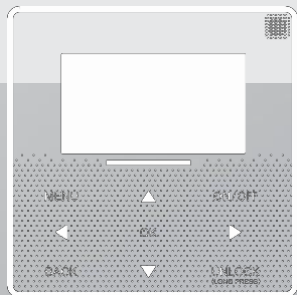

Olvassabe a QR-kódot a
vezérlőalkalmazás telepítéséhez.

FELHASZNÁLÓI KÉZIKÖNYV



Köszönjük, hogy a mi termékünket választotta.

Mielőtt elkezdene a készülék használatát, kérjük gondosan tanulmányozza át ezt a kézikönyvet, és őrizze meg a későbbi felhasználás céljából.

- Ez a kézikönyv az óvintézkedések részletes leírását tartalmazza, amelyekre az üzemeltetés során figyelmet kell fordítani.
- A vezetékes távirányító helyes működése biztosítása érdekében kérjük, figyelmesen olvassa el ezt a kézikönyvet, mielőtt a készüléket használná.
- Olvasás után őrizze meg a kézikönyvet későbbi felhasználás céljából.

TARTALOMJEGYZÉK

1	ÁLTALÁNOS BIZTONSÁGI ÓVINTÉZKEDÉSEK	
•	A kézikönyvről	01
•	1.2 Megjegyzés a felhasználó számára	02
2	A FELHASZNÁLÓI FELÜLET	
•	2.1 A vezetékes távirányító felépítése	05
•	2.2 Az állapotjelző ikonok	06
3	A KEZDŐKÉPERNYŐK HASZNÁLATA	
•	3.1 A kezdőképernyőről	07

4 A MENÜ FELÉPÍTÉSE

- 4.1 A menü felépítéséről 12
- 4.2 A menübe való belépés 12
- 4.3 A menük navigálása 12

5 AZ ALAPVETŐ FUNKCIÓK HASZNÁLATA

- 5.1 A képernyő feloldása 13
- 5.2 A be- és kikapcsolás vezérlőelemei 15
- 5.3 A hőmérséklet beállítása 19
- 5.4 A működési üzemmód beállítása 22

6 ÚTMUTATÓ A HÁLÓZATI KONFIGURÁCIÓHOZ

- 6.1 A vezetékess távirányító beállításai 25
- 6.2 A mobiltelefon beállítása 28

7 TELEPÍTÉSI ÚTMUTATÓ

- 7.1 Biztonsági óvintézkedések 35
- 7.2 Egyéb óvintézkedések 38
- 7.3 A telepítés lépései és a vezetékess távirányító megfelelő elhelyezése 39
- 7.4 Az előlap felhelyezése 46

8 MODBUS HOZZÁRENDELÉSI TÁBLÁZAT

- 8.1 A modbus port kommunikációs specifikációja 48

1 ÁLTALÁNOS BIZTONSÁGI ÓVINTÉZKEDÉSEK

1.1 A kézikönyvről

- Az eredeti kézikönyv angol nyelven készült. Az összes többi nyelven elérhető kézikönyv utólagos fordítás.
- A kézikönyvben ismertetett óvintézkedések nagyon fontos témaköröket tárgyalnak; kérjük, gondosan kövesse az előírásokat.
- A telepítési útmutatóban részletezett lépéseket csak engedéllyel rendelkező telepítő szakember végezheti el.

1.1.1 A figyelmeztetések és a szimbólumok jelentése



VESZÉLY

Olyan helyzetet jelöl, amely halált vagy súlyos sérülést eredményez.



VESZÉLY: ÁRAMÜTÉS VESZÉLYE

Olyan helyzetet jelöl, amely áramütést eredményezhet.



VESZÉLY: ÉGÉSI SÉRÜLÉS VESZÉLYE

Olyan helyzetet jelöl, amely égési sérüléshez vezethet a szélsőségesen forró vagy hideg hőmérséklet miatt.



FIGYELEM

Olyan helyzetet jelöl, amely halálhoz vagy súlyos sérüléshez vezethet.



VIGYÁZAT

Olyan helyzetet jelöl, amely kisebb vagy közepesen súlyos sérüléshez vezethet.



MEGJEGYZÉS

Olyan helyzetet jelöl, amely a berendezésben okozott károkhoz vagy anyagi károkhoz vezethet.



INFORMÁCIÓK

A hasznos tippek vagy kiegészítő információk jelölése.

1.2 Megjegyzés a felhasználó számára

- Ha nem biztos benne, hogyan kell kezelni a készüléket, vegye fel a kapcsolatot a telepítő szakemberrel.

- Ezt a készüléket gyermekek és a csökkent fizikai, érzékszervi vagy szellemi képességekkel, illetve tapasztalattal és szakértelemmel nem rendelkező személyek csak akkor használhatják, ha a biztonságukért felelős személy felügyeletet biztosít számukra vagy felvilágosítást ad számukra a készülék használatáról. A gyermekek felügyeletét biztosítani szükséges annak céljából, hogy ne játszhassanak a készülékkel.



VIGYÁZAT

NE öblítse le a készüléket. Ugyanis ez áramütést vagy tüzet okozhat.



MEGJEGYZÉS

- NE helyezzen tárgyakat vagy eszközöket a készülék tetejére.
- NE üljön rá, ne másszon fel és ne álljon rá a készülékre.

- Ezekon a készülékeken a következő szimbólum került feltüntetésre:



Ez azt jelöli, hogy az elektromos és elektronikus termékeket nem szabad a nem szelektívan gyűjtött háztartási hulladékok közé helyezni. Ne próbálkozzon a rendszer szétszerelésével: a rendszer szétszerelése, a hűtőközeg, az olaj és más alkatrészek ártalmatlanítását engedéllyel rendelkező szakemberek kell elvégeznie, aki köteles a vonatkozó jogszabályokat betartani. A készülékeket az újrafelhasználás, újrafeldolgozás és újrahasznosítás céljából egy speciális hulladékkezelő létesítményben kell leadni. Amennyiben figyelmet fordít a termék megfelelő módon történő ártalmatlanítására, azzal hozzájárul a környezet és az emberi egészség védelméhez. További információért vegye fel a kapcsolatot a telepítő szakemberrel vagy a helyi hatóságokkal.

2 A FELHASZNÁLÓI FELÜLET

2.1 A vezetékes távirányító felépítése

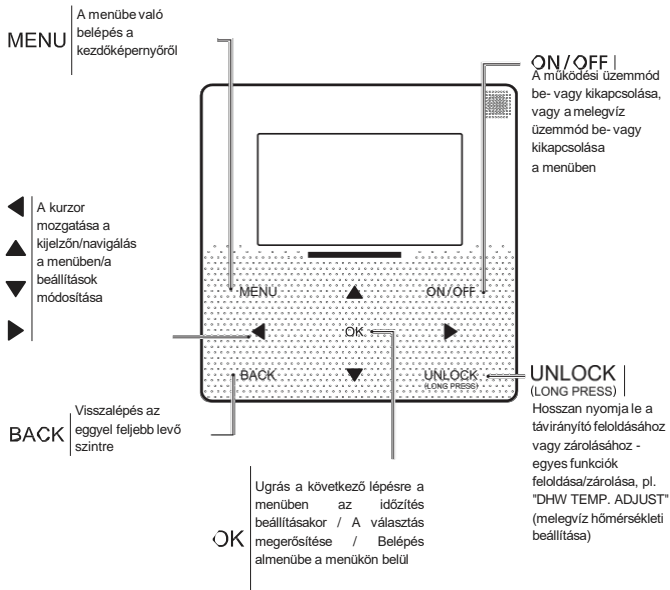

2.2 Az állapotjelző ikonok

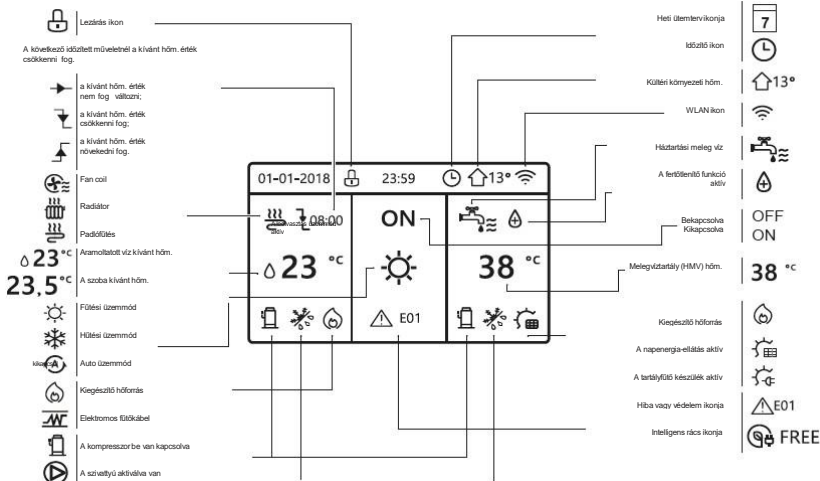

	Fan coil	Radiátor	Padlófűtés	Háztartási meleg víz		Ingyenes áram	Áram kedvezményes időszakban	Áram csúcsidőszakban
BE					Intelligens rács	INGYENES	KEDVEZMENYES	CSÚCSIDŐSZAK
KI								

3 A KEZDŐKÉPERNYŐK HASZNÁLATA

3.1 A kezdőképernyőről

A kezdőképernyőkön láthatja, illetve módosíthatja a napi használattal kapcsolatos beállításokat. Itt leírásokat talál a megfelelő szakaszoknál arról, hogy milyen funkciók láthatók és végezhetők el a kezdőképernyőkről. A rendszer kialakításától függően a következő lehetséges kezdőképernyők láthatók:

- A szoba kívánt hőmérséklete (ROOM)
- Az áramoltatott víz kívánt hőmérséklete (MAIN)
- A HMV tartály tényleges hőmérséklete (TANK)
- HMV = használati meleg víz

1. kezdőképernyő :

Ha a "WATER FLOW TEMP" (áramoltatott víz hőmérséklete) opciót YES/IGEN értékre, valamint a "ROOM TEMP" (szoba hőmérséklete) opciót NON/NEM értékre állította, a rendszerben a padlófűtés és a meleg víz előállítása aktívan működni fog, és ezeket láthatja a kezdőképernyőn az alábbiak szerint. A következő oldal látható:

MEGJEGYZÉS

Az ebben a kézikönyvben található képek illusztrációs célokat szolgálnak, a kezdőképernyő megjelenítése eltérhet a valóságban.

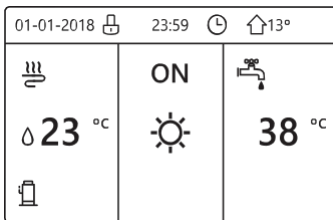

kezdőképernyő :

Ha a "WATER FLOW TEMP" (áramoltatott víz hőmérséklete) opciót NON/NEM értékre, valamint a "ROOM TEMP" (szoba hőmérséklete) opciót YES/IGEN értékre állította, a rendszerben a padlófűtés és a meleg víz előállítása aktívan működni fog. A következő oldal látható:

MEGJEGYZÉS

A padlófűtési helyiségbe szükséges beépíteni a vezérlő interfészt, hogy ellenőrizze a szobahőmérsékletet.

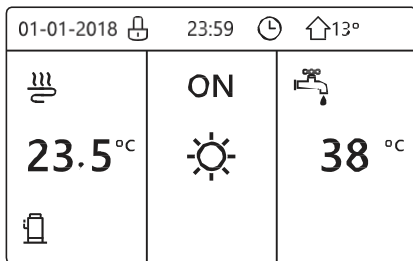

kezdőképernyő3 :

Ha a "DHW MODE" (melegvíz üzemmód) opciót NON/NEM értékre, valamint a "WATER FLOW TEMP" (áramoltatott víz hőmérséklete) opciót YES/IGEN értékre állította, láthat egy fő kezdőképernyőt és egy további oldalt is. A rendszerben a padlófűtés és a helyiség fan coil fűtése aktívan működni fog, valamint a 3. kezdőképernyőt láthatja ekkor.

FŐ KEZDŐKÉPERNYŐ

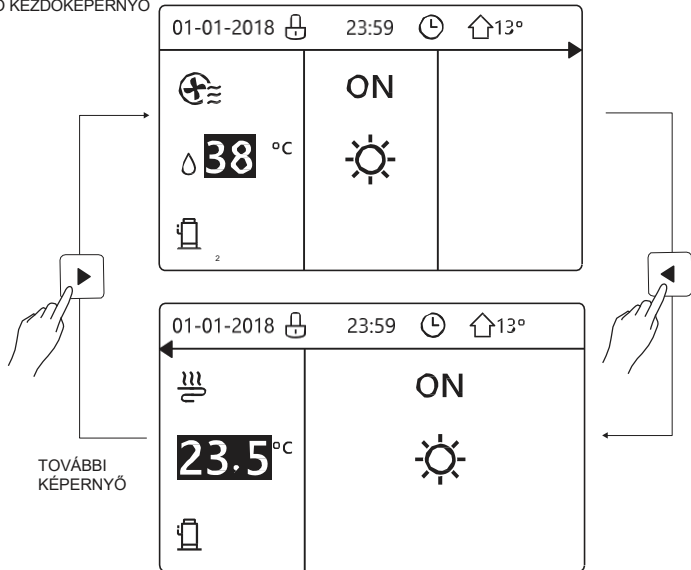

kezdőképernyő4 :

Ha a "DHW MODE" (melegvíz üzemmód) opció YES/IGEN értékre van állítva, láthat egy fő kezdőképernyőt és egy további képernyőt is. A rendszerben a padlófűtés és a helyiség fan coil fűtése aktívan működni fog a meleg víz előállítása mellett, valamint a 4. kezdőképernyőt láthatja ekkor.

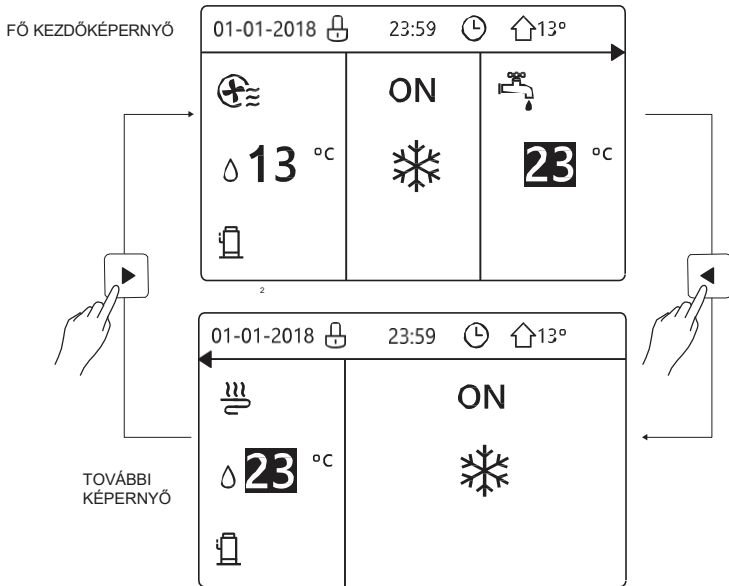

4 A MENÜ FELÉPÍTÉSE

4.1 A menü felépítéséről

A menüstruktúrában nézheti meg és módosíthatja azokat a beállításokat, amelyek nem napi használatra valók. Itt leírásokat talál a megfelelő szakaszoknál arról, hogy milyen funkciók láthatók és végezhetők el a menüből.

4.2 A menübe való belépés:

Valamelyik kezdőképernyőn válassza a "MENU" opciót. Ekkor megjelenik a menü:

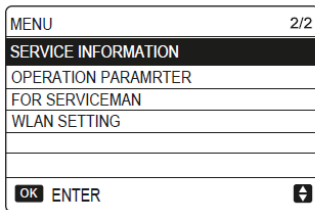
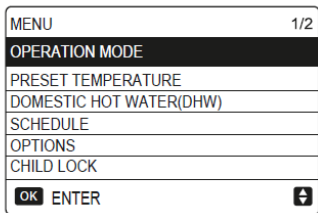

4.3 A menük navigálása



Használja a "▼" és a "▲" nyilakat a görgetéshez.

5 AZ ALAPVETŐ FUNKCIÓK HASZNÁLATA

5.1 A képernyő feloldása

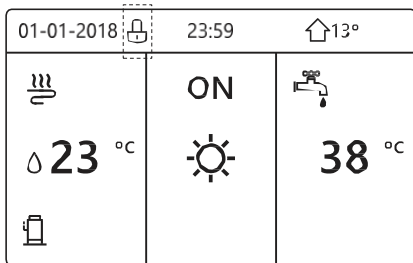
Ha a  ikon látható a képernyőn, a távirányító zárolva van. A következő oldal látható:



Nyomja meg bármelyik gombot, és a  ikon villogni kezd. Ezután hosszan nyomja meg az "UNLOCK" (feloldás) gombot. A  ikon ekkor eltűnik, és használható lesz a kezelőfelület.

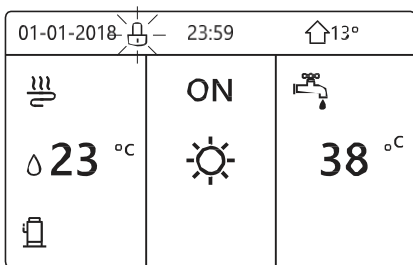

A kezelőfelület automatikusan zárva lesz, ha hosszabb ideig nem használják (kb. 120 másodperc után). Ha a kezelőfelület elérhető, akkor hosszán nyomja meg az "UNLOCK" (feloldás) gombot a zárolásához.

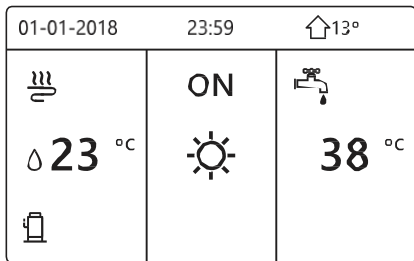

Nyomja hosszán az "UNLOCK" (feloldás) gombot



Nyomja hosszán az "UNLOCK" (feloldás) gombot

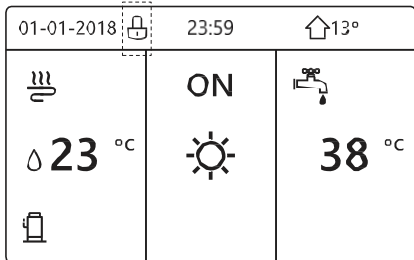

5.2 A be- és kikapcsolás vezérlőelemei

A kezelőfelületen be- vagy kikapcsolhatja a készüléket a helyiség fűtése vagy hűtése céljából.

A készülék be- és kikapcsolása akkor vezérelhető a kezelőfelületről, ha a "ROOM

- THERMOSTAT" (szobatermosztát) opció NON/NEM értékre van állítva (lásd a szobatermosztát beállítását a Telepítési és felhasználói kézikönyvben (M-thermal split típusú beltéri klímaberendezés számára))

Válassza a "◀" és a "▲" nyilakat a kezdőképernyőn, és megjelenik a fekete kurzor:

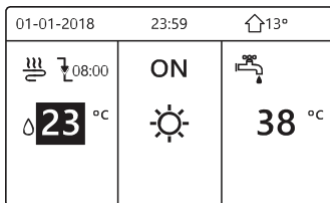

1) Ha a kurzor a működési üzemmód hőmérsékleti kijelzése mezőjében látható (ideértve:

* fűtési, ☀ hűtési és ⏸ automatikus üzemmód), a helyiségfűtés vagy -hűtés be- és kikapcsolásához nyomja meg az ON/OFF (BE/KI) gombot.

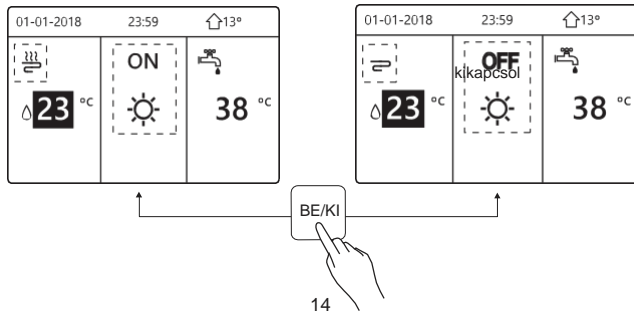

Ha a "DHW TYPE" (melegvíz típusa) NON/NEM értékre van állítva, akkor a következő oldalak láthatók:

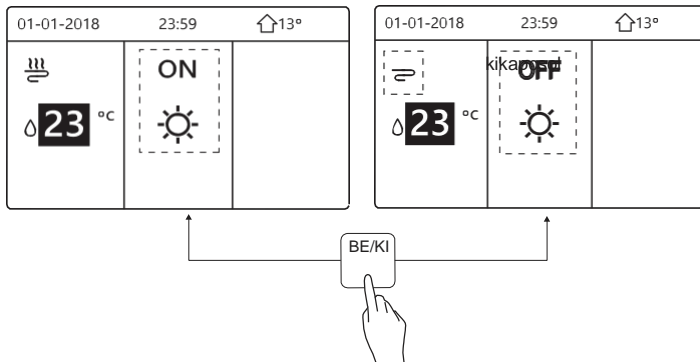

Ha a "TEMP. TYPE" (hőmérséklet típusa) a "ROOMTEMP." (szobahőmérséklet) értékre van állítva, akkor a következő oldalak láthatók:

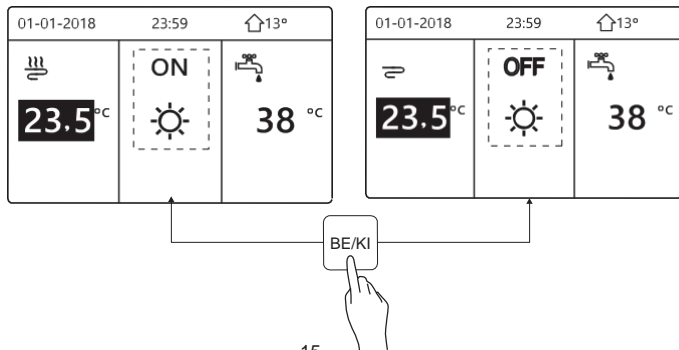

A helyiség termosztátjával kapcsolhatja be vagy ki a készüléket a helyiség fűtéséhez vagy hűtéséhez.

① Amikor a szobatermosztát beállítása a YES/IGEN érték (lásd a szobatermosztát beállítását a Telepítési és felhasználói kézikönyvben (M-thermal split típusú beltéri klímaberendezés számára)), akkor a készüléket a szobatermosztát képes be- vagy kikapcsolni. Ehhez nyomja meg az ON/OFF (BE/KI) gombot a kezelőfelületen, és a következő szöveg lesz látható:

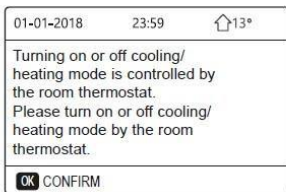

② Ha a "DUAL ROOM THERMOSTAT" (kettős szobatermosztát) beállítása a YES/IGEN érték (lásd a szobatermosztát beállítását a Telepítési és felhasználói kézikönyvben (M-thermal split típusú beltéri klímaberendezés számára)), akkor a fan coil szobatermosztátja ki van kapcsolva, a padlófűtés szobatermosztátja be van kapcsolva, és a készülék üzemel, de a kijelző KI van kapcsolva. A következő oldal látható:

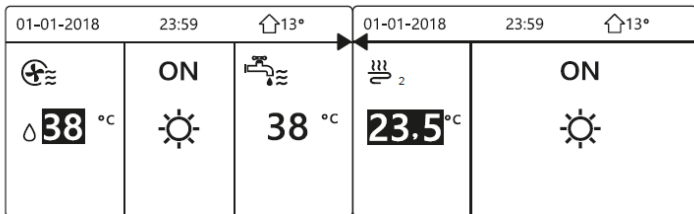

01-01-2018		23:59		🏠13°	
⊕	OFF	🔧	🔧	🏠 2	OFF
💧 38 °C	☀️	38 °C	23.5 °C	☀️	☀️

A kezelőfelületen kapcsolhatja be vagy ki a készüléket a melegvíz funkcióhoz. Használja a "▶" és a "▼" nyilakat a kezdőképernyőn, és megjelenik a fekete kurzor:

01-01-2018		23:59		🏠13°	
☁️	ON	🔧	🔧	🔧	🔧
💧 23 °C	☀️	38 °C	☀️	☀️	☀️

2) Ha a kurzor a melegvíz (DHW) üzemmód kijelzés mezőjén áll, a melegvíz üzemmód be- és kikapcsolásához nyomja meg az ON/OFF (BE/KI) gombot.

Ha a működési üzemmód BE van kapcsolva, akkor a következő oldalak láthatók:

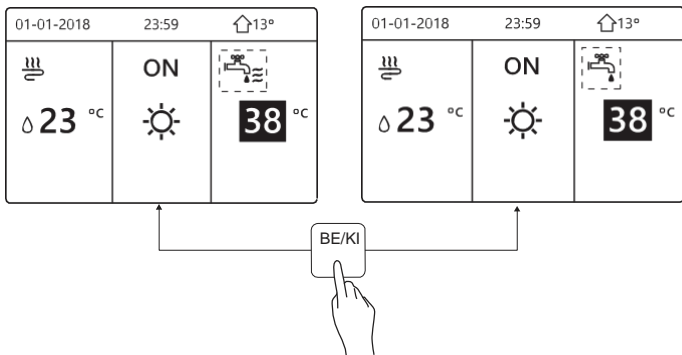

Ha a működési üzemmód KI van kapcsolva, akkor a következő oldalak láthatók:

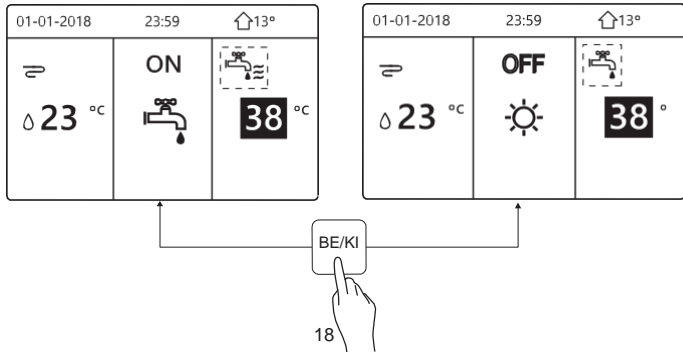

5.3 A hőmérséklet beállítása

Használja a "◀" és a "▲" nyilakat a kezdőképernyőről, és megjelenik a fekete kurzor:

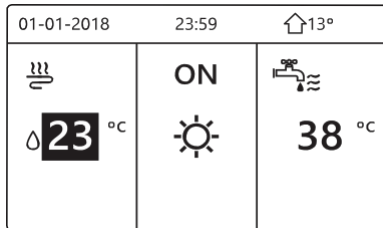

- Ha a kurzor a hőmérsékleti kijelzésen áll, a "◀" és a "▶" nyilakkal végezheti el a kiválasztást, valamint használja a "▼" és a "▲" nyilakat a hőmérséklet beállításához.

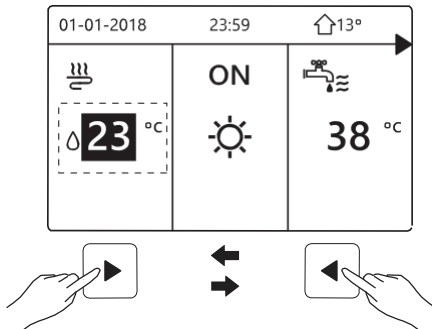

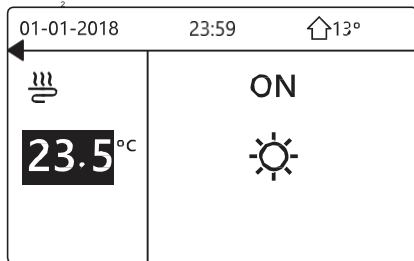
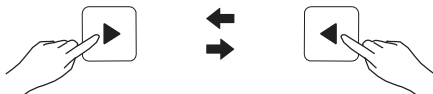
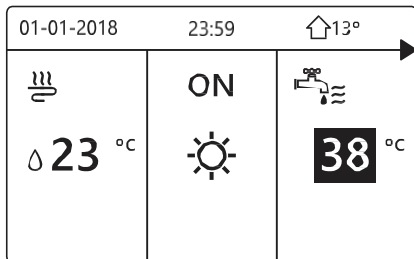

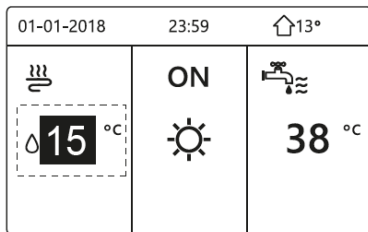
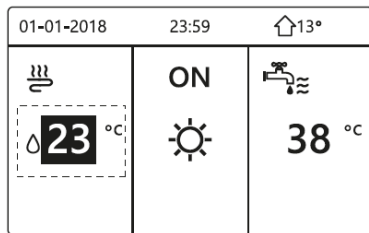

5.4 A működési üzemmód beállítása

A működési üzemmód beállítása a kezelőfelületen. Lépjen a "MENU" > "SPACE OPERATION MODE" (Menü/Működési üzemmód) elemre. Nyomja meg az "OK" lehetőséget, és a következő oldalt láthatja:

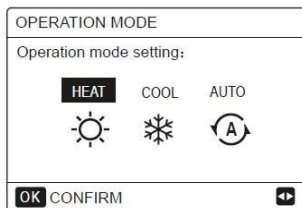



Három üzemmódból lehet itt választani: a fűtési (HEAT), a hűtési (COOL) és az AUTO üzemmódokból. Használja a "◀" és a "▶" nyilakat a görgetéshez, és nyomja meg az "OK" lehetőséget a kiválasztáshoz.

Ha az "OK" gomb megnyomása helyett kilép a képernyőről a "BACK" (vissza) gomb megnyomásával, az üzemmód akkor is beállításra kerül, feltéve, hogy a kurzort ráállította az üzemmód mezőre.

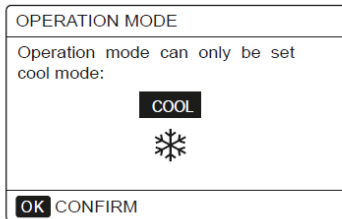
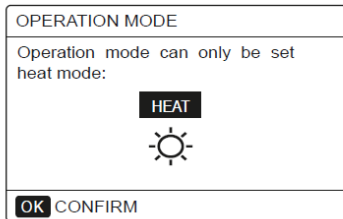
Ha csak a fűtési vagy a hűtési üzemmód elérhető, akkor a következő képernyőt láthatja:



- Az üzemmód nem állítható át, lásd a hűtési üzemmód beállítását a Telepítési és felhasználói kézikönyvben.

Ha az alábbi választja...	Akkor a működési üzemmód...
 <p>fűtés</p>	<p>Mindig fűtési üzemmód</p>
<p>hűtés</p>	<p>Mindig hűtési üzemmód</p>
 <p>auto</p>	<p>A program automatikusan beállítja az üzemmódot a kinti hőmérséklet alapján (illetve a benti hőmérsékletre vonatkozó telepítési beállítások függvényében), ugyanakkor figyelembe veszi a havi korlátokat is. Megjegyzés: Az automatikus átváltás csak bizonyos feltételek fennállása mellett lehetséges. Lásd a szerelőnek szóló szakaszt az Auto üzemmód beállításáról a Telepítési és felhasználói kézikönyvben (M-thermal split típusú beltéri klímaberendezés számára).</p>

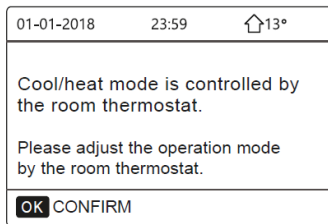

A működési üzemmódnak a helyiségtermostát segítségével történő beállításával kapcsolatosan lásd a szobatermostátról szóló szakaszt a Telepítési és felhasználói kézikönyvben (M-thermal split típusú beltéri klímaberendezés számára).
Lépjen a "MENU" > "OPERATION MODE" (Menü/Üzemmód) menüpontra, ezután nyomja meg bármelyik gombot a kiválasztáshoz vagy beállításhoz, és megjelenik a következő oldal:



6 Útmutató a hálózati konfigurációhoz

A vezetékes távirányító intelligens vezérlést valósít meg a beépített wifi modul segítségével, amely az alkalmazástól vezérlőjeleket képes fogadni.

A wifi csatlakoztatása előtt ellenőrizze, hogy rendben működik a helyszínen telepített router, valamint győződjön meg arról, hogy a vezetékes távirányító jól fogja a vezeték nélküli jelet.

A vezeték nélküli hálózat megosztása során az LCD-kijelzőn a '  ' ikon villog, azt jelezve, hogy a hálózat beállítása folyik. A folyamat befejezése után folyamatosan fog világlítani a '  ' ikon.

6.1 A vezetékes távirányító beállításai

A vezetékes távirányító beállításai között található az "AP MODE" (Hozzáférési pont üzemmód) és a "WLAN SETTING RESTORE" (A wifi beállítások visszaállítása) opciók.

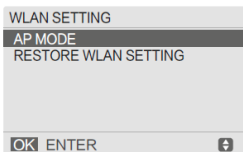

A WLAN aktiválása a kezelőfelületen keresztül. Lépjen a menüben a "MENU" > "WLAN SETTING" > "AP MODE" (Menü/Wifi beállítások/Hozzáférési pont üzemmód) menüelemre.

Nyomja meg az "OK" lehetőséget, és a következő oldalt láthatja:

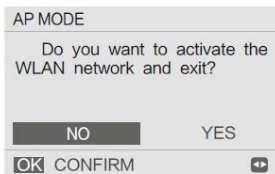

Használja a "◀" és a "▶" nyilakat az IGEN opció kiválasztásához, ezután pedig nyomja meg az "OK" opciót a hozzáférési pont üzemmód aktiválásához. A mobiltelefonon is ennek megfelelően válassza ki az "AP Mode" (Hozzáférési pont üzemmód) opciót, és az alkalmazásban megjelenő üzenetek szerint folytassa a beállítást.

VIGYÁZAT

A hozzáférési pont üzemmód aktiválása után, amennyiben a készülék nincsen a mobiltelefonnal összekapcsolva, az LCD-kijelzőn a  ikon 10 percig villogni fog, mielőtt eltűnik.

Ha pedig a mobiltelefonnal létrejött már a kapcsolat, a  ikon fog látszani folyamatosan.

A wifi beállítások visszaállítása a kezelőfelületen keresztül. Lépjen a "MENU" > "WLAN SETTING" > "RESTORE WLAN SETTING" (Menü/Wifi beállítások/A wifi beállítások visszaállítása) menüelemre.

Nyomja meg az "OK" lehetőséget, és a következő oldalt láthatja:

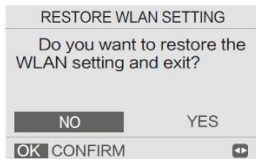

Használja a "◀" és a "▶" nyilakat az IGEN opció kiválasztásához, ezután pedig nyomja meg az "OK" opciót a wifi beállítások visszaállításához.

A fenti művelet befejeztével a wifi hálózati konfiguráció beállításai alaphelyzetbe állnak vissza.

6.2 A mobiltelefon beállítása

A mobiltelefonon használható az "AP Mode" (Hozzáférési pont üzemmód) lehetőség a wifi hálózat megosztásához. Hozzáférési pont üzemmóds a wifi csatlakozáshoz:

6.2.1 Az alkalmazás telepítése

- 1 Olvassa be a következő QR-kódot a Smart Home okosotthon alkalmazás telepítéséhez.



- 2 Kérjük, keressen rá az "Msmartlife" megnevezésre az App Store-ban vagy a Google Play-ben az alkalmazás telepítéséhez.

6.2.2 Regisztráció és bejelentkezés

Kattintson a "+" gombra a kezdőképernyő jobb oldalán, és regisztráljon egy felhasználói fiókot az útmutatásnak megfelelően.



6.2.3 Háztartási berendezések hozzáadása:

1) Válassza ki a vezetékes távirányító típusát, és adja hozzá az eszközt.

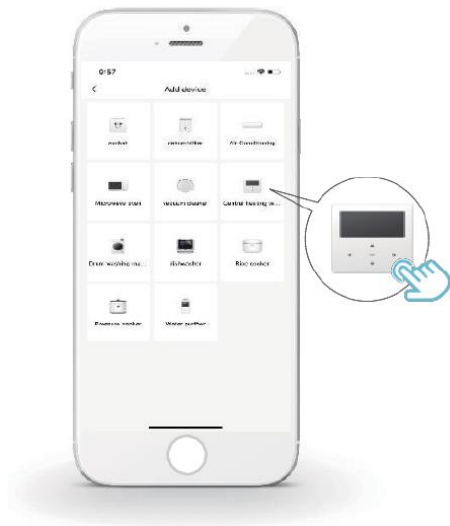

2) Kövesse az alkalmazásban az üzeneteket a vezetékes távirányító beállításához.

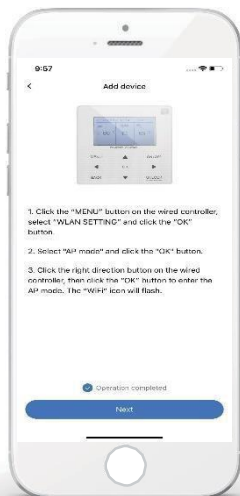

3) Várja meg, amíg a háztartási berendezés sikeresen csatlakozik, és kattintson a "Complete" (Befejezés) üzenetre.

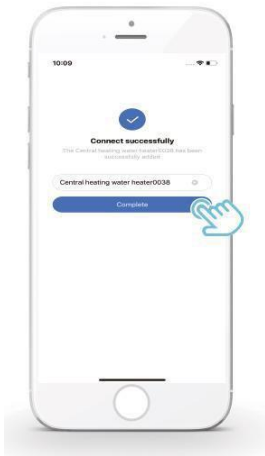

- 4) Miután a háztartási készülék sikeresen csatlakozott, a vezetékes távirányító LCD kijelzőjén folyamatosan látható a "📶" ikon, ekkor lehetséges a légkondicionáló berendezés vezérlése az alkalmazáson keresztül.
- 5) Ha a hálózati megosztás sikertelen, vagy a mobil kapcsolat újrcsatlakozást igényel, használja a "WiFi Factory Reset" (A wifi gyári alaphelyzetbe állítása) opciót a vezetékes távirányítón, és ezután ismétlje meg a fenti folyamatot.





Figyelmeztetések és a hálózati problémák hibaelhárítása

Amikor a készülék csatlakozik a hálózathoz, kérjük, győződjön meg róla, hogy a telefont a lehető legközelebb helyezte el a készülékhez.

Jelenleg csak a 2,4 GHz-es frekvencián működő routerek támogatottak.

Nem ajánlott a speciális karakterek (írásjelek, szóközők stb.) használata a wifi hálózat nevének megadásakor.

Javasolt legfeljebb 10 eszköz csatlakoztatása adott routerhez, hogy elkerülhető legyen a gyenge vagy instabil hálózati jel a háztartási készülékek használatakor.

Ha megváltoztatja a router vagy a wifi hálózat jelszavát, törölje az összes beállítást és állítsa vissza a készüléket a gyári alapbeállításra.

Az alkalmazás funkcionalitása módosulhat a verziófrissítések eredményeképpen, a tényleges működés eltérhet az itt leírtaktól.

7 TELEPÍTÉSI ÚTMUTATÓ

7.1 Biztonsági óvintézkedések

- A készülék felszerelése előtt figyelmesen tanulmányozza át a biztonsági óvintézkedéseket.
- Az alábbiakban a fontos biztonsági útmutatásokról olvashat, amelyeket kötelező észben tartania.
- A telepítés befejeztével győződjön meg arról, hogy nem tapasztalható semmilyen rendellenes jelenség a teszt során, majd adja át a kézikönyvet a felhasználónak.
- A jelölések jelentése:



FIGYELEM

Jelentése: a nem megfelelő használat személyi halálhoz vagy súlyos sérüléshez vezethet.



VIGYÁZAT

Jelentése: a nem megfelelő használat személyi sérülést vagy anyagi károkat okozhat.



FIGYELEM

Kérjük, bízza a forgalmazóra vagy szakemberekre a készülék felszerelésének feladatát. A felhasználó nem kísérelheti meg a felszerelést.

Más személyek által történő felszerelés a telepítés hibáját, áramütést vagy tüzet eredményezhet.

Szigorúan tartsa be a jelen kézikönyv utasításait.

A nem megfelelő telepítés áramütést vagy tüzet okozhat.

A készülék felszerelését szakembernek kell végeznie. A helytelen telepítés áramütést vagy tüzet okozhat.

Ne szerelje szét a légkondicionáló berendezést.

A berendezés véletlenszerű módon történő szétszerelése a működés meghibásodásához, illetve túlmelegedéshez vezethet, amely tüzet okozhat.



VIGYÁZAT

Ne helyezze el a készüléket olyan helyszínen, ahol gyúlékony gázok szivároghatnak. Ha tűzveszélyes gázok szivárognak ki a vezetékes távirányító közelében, az tüzet okozhat.

A kábeleknek igazodniuk kell a vezetékes vezérlő áramerősségéhez.

Ellenkező esetben elektromos szivárgás vagy túlmelegedés léphet fel, és ez tüzet okozhat.

A megadott kábeleket kell alkalmazni a vezetékek összekötésekor. A végekre nem szabad külső erőt kifejteni.

Ellenkező esetben a vezetékek megszakadhatnak, túlmelegedhetnek, és ez tüzet okozhat.

Annak érdekében, hogy a távirányító jeladását ne zavarja meg semmi, ne helyezze el a vezetékes távirányítót lámpák közelében. (lásd a jobb oldalon az ábrát)



7.2 Egyéb óvintézkedések

7.2.1. A telepítés helye

Ne telepítse a készüléket olyan helyre, ahol sok olaj, gőzök vagy kén-hidrogén gázok találhatóak. Ellenkező esetben a berendezés deformálódhat és meghibásodhat.

7.2.2 Előkészítés a telepítés előtt

1) Ellenőrizze, hogy a következő tartozéklista hiánytalanul rendelkezésre áll.

Srsz.	Név	Menny	Megjegyzések
1	Vezetékes távirányító	1	_____
2	Kereszthornyú fa rögzítőcsavar	3	Falra való szereléshez
3	Kereszthornyú rögzítőcsavar	2	Az elektromos csatlakozódobozra történő felszereléshez
4	Telepítési és felhasználói kézikönyv	1	_____
5	Műanyag csavar	2	Ez a tartozék a központi vezérlőegységnek az elektromos szekrénybe való felszereléskor használatos
6	Műanyag csőtoldalék	3	Falra való szereléshez

7.2.3 Megjegyzés a vezetékes távirányító telepítéséhez:

- 1) Ez a telepítési útmutató a vezetékes távirányító telepítéséről tartalmaz információkat. A vezetékes távirányító és a beltéri egység közötti csatlakoztatást illetően lásd a beltéri egység telepítési útmutatóját.
- 2) A vezetékes távirányító áramköre alacsony feszültségű áramkör. Soha ne csatlakoztassa azt normál 220 V/380 V feszültségű áramkörhez, valamint ne helyezze el ilyen áramkörhöz tartozó csövezetekben.
- 3) Az árnyékolt kábelt stabil módon szükséges földelni, különben meghibásodhat az átvitel.
- 4) Az árnyékolt kábel meghosszabbításához semmiképpen se vágja el a kábelt. Ha szükséges, a csatlakoztatáshoz használja a terminál csatlakozóblokkját.
- 5) A csatlakoztatás elvégzése után ne használjon megaohm mérőt a jelvezeték szigetelésének ellenőrzéséhez.

6.3 A telepítés lépései és a vezetékes távirányító megfelelő elhelyezése

6.3.1 Méretrajz a készülék felépítéséről

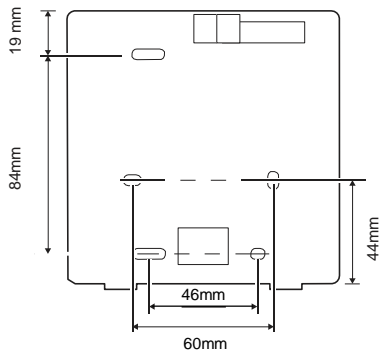
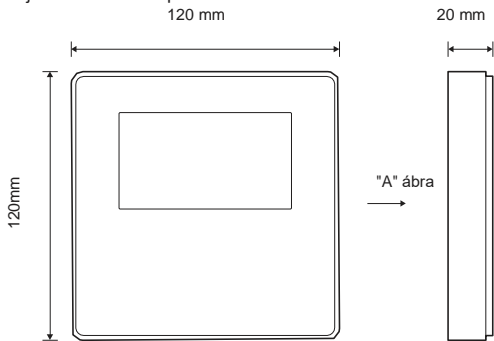

6.3.2 Bekötési rajz

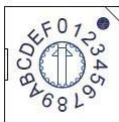
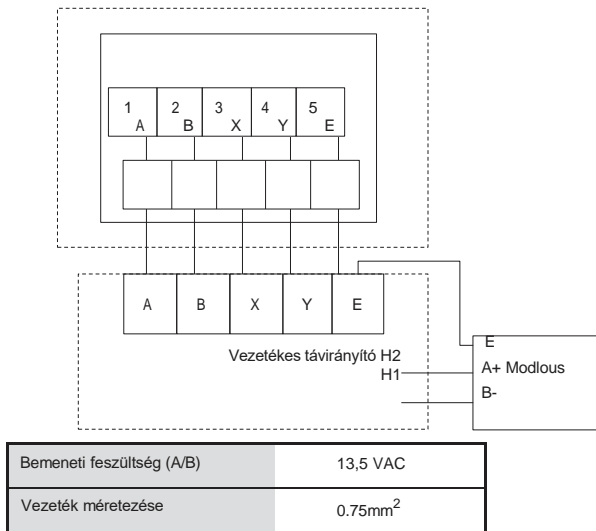

Az S3 (0-F) forgó kódkapcsoló a hidraulikus modul fő vezérlőpanelén a modbus címzésének beállítására szolgál.

Alapértelmezés szerint az egységek kódkapcsolója a 0 pozícióban (pos = 0) áll, ugyanakkor ez a 16-os modbus címzésnek felel meg, míg a többi pozíció mindig az adott számnak felel meg, például: pos = 2 a 2. cím, pos = 5 az 5. cím.

6.3.3 A hátlap felszerelése

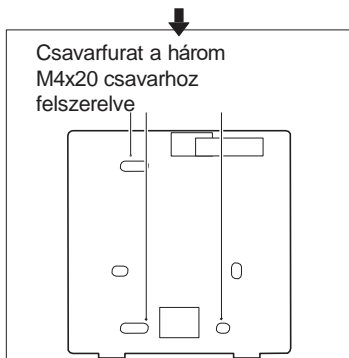
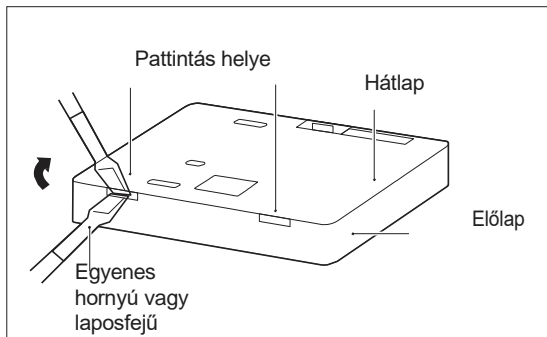

Csavarfurat a három M4x20
csavarhoz felszerelve

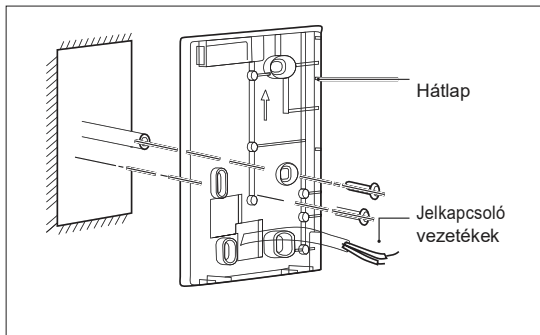
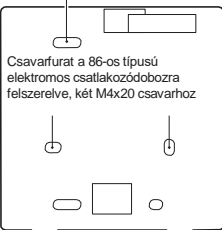

- 1) Az egyes hornyú csavarhúzózt illessze be a pattintási szögben a vezetékes távirányító alján, és forgassa el a csavarhúzózt a hátlap levételéhez. (Figyeljen oda a helyes irányra forgatáskor, különben megsérülhet a hátlap!)
- 2) Három M4x20 csavar szükséges a hátlap közvetlen falra szereléséhez.
- 3) Két darab M4x25 csavar használatával szerelje fel a hátlapot a 86-os típusú elektromos csatlakozódobozra, illetve egy darab M4x20 csavarra lesz szüksége a falra rögzítéshez.
- 4) Állítsa be a készülékben a két műanyag csavarrudat úgy, hogy az elektromos csatlakozódoboztól a falig szabványos hosszúságúak legyenek. Mikor a csavarrudat a falra szereli, ügyeljen arra, hogy a fallal egy szintben legyen.
- 5) A falon keresztornyú csavarokkal rögzítse a vezetékes távirányító hátlapját a csavarrúdon keresztül. A felszerelés befejezése után ellenőrizze, hogy a vezetékes távirányító hátlapja ugyanazon a szinten van, majd újra szerelje rá a vezetékes távirányítót a hátlapra.
- 6) Ha túl erősen rögzíti a csavart, az a hátlap deformálódását eredményezheti.

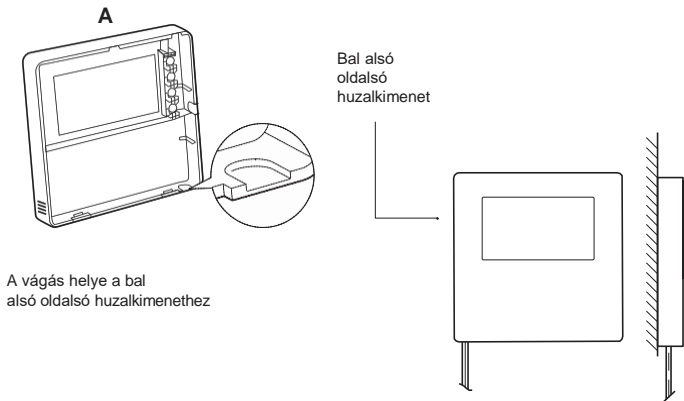

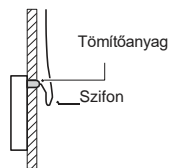
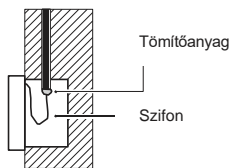
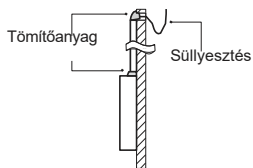
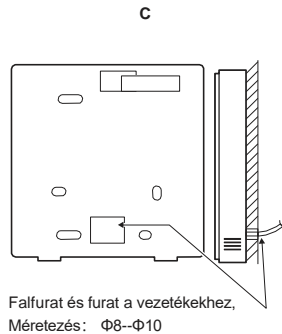
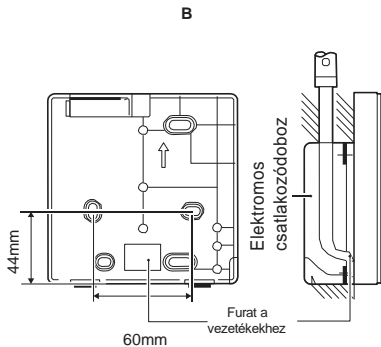

Fontos, hogy ne jusson víz a vezetékes távirányító belsejébe; a vezetékcsatlakozások lezárásához használjon szifont és tömítőt a vezetékek beszerelésekor.

6.4 Az előlap felhelyezése

Miután beállította az előlapot, pattintsa helyére az előlapot; kerülje a kommunikációs kapcsolóvezeték becsípődését a felszerelés közben.

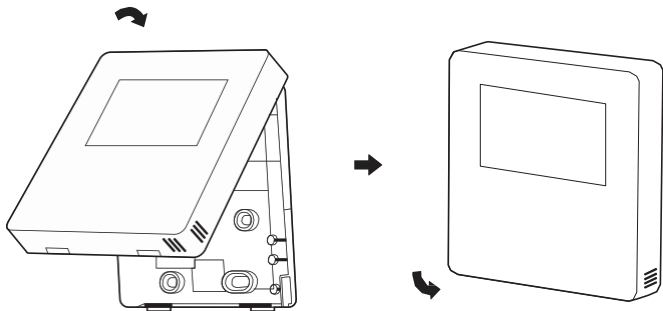

Az érzékelőt nem szabad, hogy befolyásolja a nedvesség.

Helyezze fel a megfelelő módon a hátlapot, és szorosan pattintsa helyére az előlapot és a hátlapot, különben az előlap leeshet.



8 MODBUS HOZZÁRENDELÉSI TÁBLÁZAT

8.1. A modbus port kommunikációs specifikációja

Port: RS-485; a vezetékes távirányítón az XYE port szolgál kommunikációs portként a hidraulikus modulhoz történő csatlakozáshoz. H1 és H2 a Modbus kommunikációs portok.

Kommunikációs cím: Ez megfelel a hidraulikus modul DIP kapcsolója címének.

Átviteli sebesség: 9600.

Számjegyek száma: Nyolc

Verifikáció: nincs

Stop bit: 1 bit

Kommunikációs protokoll: Modbus RTU (a Modbus ASCII nem támogatott)

8.1.1. A vezetékes távirányító regisztereinek hozzárendelési táblázata

A következő címek használhatják a 03H, 06H (egyetlen regiszter írása), 10H (több regiszter írása) bájtkokat

Regiszter címe	Leírás	Megjegyzések	
0 (PLC:40001)	Be- vagy kikapcsolás.	BIT15	Fenntartva
		BIT14	Fenntartva
		BIT13	Fenntartva
		BIT12	Fenntartva
		BIT11	Fenntartva
		BIT10	Fenntartva
		BIT9	Fenntartva
		BIT8	Fenntartva
		BIT7	Fenntartva
		BIT6	Fenntartva
		BIT5	Fenntartva
		BIT4	Fenntartva
		BIT3	0: a légkondicionáló kikapcsolása; 1: a légkondicionáló bekapcsolása (2. zóna)
		BIT2	0: Melegvíz (T5S) kikapcsolása; 1: Melegvíz (T5S) bekapcsolása
BIT1	0: a légkondicionáló kikapcsolása; 1: a légkondicionáló bekapcsolása (1. zóna)		
BIT0	0: padlófűtés kikapcsolása; 1: padlófűtés bekapcsolása		

1 (PLC:40002)	Az üzemmód beállítása	1: Auto; 2: Hűtés; 3: Fűtés; Mások: Érvénytelen	
2 (PLC:40003)	A víz hőmérséklet beállítása	A T1s víz hőmérséklet megfelel a padlófűtésnek.	
3 (PLC:40004)	A levegő hőmérsékletének beállítása Ts	A szobahőmérsékleti tartomány 17 °C és 30 °C között van, és érvényes, ha Ta létezik.	
4 (PLC:40005)	T5	A víztartály hőmérsékleti tartománya 40 °C és 60 °C között van.	
5 (PLC:40006)	Funkció beállítások	BIT15	Fenntartva
		BIT14	Fenntartva
		BIT13	Fenntartva
		BIT12	1: a görbe beállítása engedélyezve van; 0: a görbe beállítása le van tiltva.
		BIT11	A melegvíz-szivattyúval állandó hőmérsékletű víz újrahasznosítása
		BIT10	ECO üzemmód
		BIT9	Fenntartva
		BIT8	Vakáció otthon (az állapot csak olvasható, nem módosítható)
		BIT7	0: Csendes üzemmód szint 1; 1: Csendes üzemmód szint 2
		BIT6	Csendes üzemmód
		BIT5	Vakáció elutazva (az állapot csak olvasható, nem módosítható)
		BIT4	Fertőtlenítés
		BIT3	Fenntartva
BIT2	Fenntartva		
BIT1	Fenntartva		
BIT0	Fenntartva		
6 (PLC:40007)	Görbeválasztás	Görbék 1-8	
7 (PLC:40008)	Kényszerített vízmelegítés	0: Érvénytelen 1: Kényszerített bekapcsolás 2: Kényszerített kikapcsolás	A TBH az elektromos víztartály-melegítő. Az IBH1 és a 2 a hidraulikus modul hátsó elektromos melegítője. Az IBH1 és a 2 együtt aktiválható. A TBH nem aktiválható az IBH1-gyel és 2-vel együtt.
8 (PLC:40009)	Kényszerített TBH		
9 (PLC:40010)	Kényszerített IBH1		
10 (PLC:40011)	t_SG_MAX	0-24 óra	

Hűtési módban a T1S alacsony hőmérsékleti beállítási tartománya 5-25 °C, a T1S magas hőmérsékleti beállítási tartománya 18-25 °C.
Fűtési módban a T1S alacsony hőmérsékleti beállítási tartománya 22-35 °C, a T1S magas hőmérsékleti beállítási tartománya 35-60 °C.

8.1.2. Ha a vezetékes távirányítót a hidraulikus modulhoz csatlakoztatják, ellenőrizhetők a teljes egység paraméterei:

A teljes egység paramétereinek hozzárendelési címtáblája

1) Futási paraméterek

Regiszter címe	Leírás	Megjegyzések
100 (PLC:40101)	Működési frekvencia	A kompresszor működési frekvenciája Hz-ben
101 (PLC:40102)	Üzem mód	A teljes egység aktuális üzemmóda: 2: hűtés, 3: fűtés, 0: ki
102 (PLC:40103)	Ventillátor sebesség	Ventillátor sebessége, r/perc
103 (PLC:40104)	PMV nyitottság	A kültéri egység elektronikus expanziós szelepeinek nyitottsága P-ben megadva (csak a 8-as érték többszörösei vannak feltüntetve)
104 (PLC:40105)	A víz belépő hőmérséklete	TW_in, °C-ban
105 (PLC:40106)	A víz kilépő hőmérséklete	TW_out, °C-ban
106 (PLC:40107)	T3 hőmérséklet	A kondenzátor hőmérséklete, °C-ban
107 (PLC:40108)	T4 hőmérséklet	Kültéri környezeti hőmérséklet °C-ban
108 (PLC:40109)	Kibocsátási hőmérséklet	A kompresszor kibocsátási hőmérséklete T _p °C-ban
109 (PLC:40110)	Visszatérő levegő hőmérséklete	A kompresszor visszatérő levegőjének hőmérséklete °C-ban
110 (PLC:40111)	T1	A víz teljes kilépési hőmérséklete °C-ban
111 (PLC:40112)	T1B	A rendszer teljes vízkibocsátási hőmérséklete (a kiegészítő fűtőegység mögött) °C-ban
112 (PLC:40113)	T2	A hűtőközeg folyadék oldali hőmérséklet °C-ban
113 (PLC:40114)	T2B	A hűtőközeg gáz oldali hőmérséklete °C-ban
114 (PLC:40115)	Ta	Szobahőmérséklet, °C-ban
115 (PLC:40116)	T5	A víztartály hőmérséklete
116 (PLC:40117)	Nyomás 1	A kültéri egység magas nyomásértéke, kPA-ban
117 (PLC:40118)	Nyomás 2	A kültéri egység alacsony nyomásértéke, kPA-ban
118 (PLC:40119)	Kültéri egység árama	Kültéri egység működési árama, A-ben
119 (PLC:40120)	Kültéri egység feszültsége	A kültéri egység feszültsége, V-ban
120 (PLC:40121)	Hidraulikus modul áram 1	Hidraulikus modul áram 1 A-ben (fenntartva)
121 (PLC:40122)	Hidraulikus modul áram 2	Hidraulikus modul áram 2 A-ben (fenntartva)
122 (PLC:40123)	Kompresszor üzemideje	A kompresszor üzemideje órában
123 (PLC:40124)	Fenntartva	Fenntartva
124 (PLC:40125)	Jelenlegi hiba	Ellenőrizzze a kódtáblázatot a hibakódok részletes leírásához.
125 (PLC:40126)	Hiba 1	Ellenőrizzze a kódtáblázatot a hibakódok részletes leírásához.
126 (PLC:40127)	Hiba 2	
127 (PLC:40128)	Hiba 3	

128 (PLC:40129)	Állapotbit 1	BIT15	Fenntartva
		BIT14	Fenntartva
		BIT13	Fenntartva
		BIT12	Fenntartva
		BIT11	EUV 1: ingyenes áram; 0: az SG jelzése alapján kiértékelés
		BIT10	SG 1: normál áram; 0: drága áram (kiértékelés, ha az EUV értéke 0)
		BIT9	Fenntartva
		BIT8	Napenergia-jel bemenet
		BIT7	A szobahőmérséklet-szabályozó hűtése
		BIT6:	A szobahőmérséklet-szabályozó fűtése
		BIT5:	Kültéri egység teszt üzemmód jel
		BIT4:	Távoli be-/kikapcsolás (1: d8)
		BIT3:	Olaj visszatérés
		BIT2:	Fagyás elleni mód
BIT1:	Leolvasztás		
BIT0:	Fenntartva		
129 (PLC:40130)	Terhelés kimenete	BIT15	LEOLVASZTÁS
		BIT14	Külső fűtőegység
		BIT13	FUTAS/RUN
		BIT12	RIASZTO
		BIT11	Szolár vízszivattyú
		BIT10	FUTÉS4
		BIT9	SV2
		BIT8	Vegyes vízszivattyú P_c
		BIT7	Visszatérő vízszivattyú P_d
		BIT6:	Külső vízszivattyú P_o
		BIT5:	Fenntartva
		BIT4:	SV1
		BIT3:	Vízszivattyú PUMP_I
		BIT2:	Elektromos fűtőegység TBH
BIT1:	Fenntartva		
BIT0:	Elektromos fűtőegység IBH1		
130 (PLC:40131)	Teljes egység verziószáma	1-99 a teljes egység verziószáma, és a hidraulikus modul verziószámára utal.	
131 (PLC:40132)	Vezetékes távirányító verziószáma	1-99 a vezetékes távirányító verziószáma.	

132 (PLC:40133)	Egység óéffrekvenciája	
133 (PLC:40134)	DC-busz áram	A-ben
134 (PLC:40135)	DC-busz feszültsége	A tényleges érték/10, V-ban
135 (PLC:40136)	TF modul hőmérséklete	Visszajelzés a kültéri egységéről, °C-ban
136 (PLC:40137)	A hidraulikus modul T1S görbe kiszámított	A Zóna 1 megfelelő számított értéke
137 (PLC:40138)	A hidraulikus modul T1S görbe kiszámított	A Zóna 2 megfelelő számított értéke
138 (PLC:40139)	Vizáramlás	A tényleges érték *100, m ³ /H-ban
139 (PLC:40140)	A kültéri egység áramának korlátja	Séma értéke
140 (PLC:40141)	A hidraulikus modul képessége	A tényleges érték *100, kW-ban

2) Paraméter beállítás

Regiszter címe	Leírás	Megjegyzések	
200 (PLC:40201)	Házartási készülék típusa	A felső 8 bit a háztartási készülék típusát jelöli: Központi fűtés: 0x07	
201 (PLC: 40202)	AT1S hűtésének hőmérsékleti felső határa		
202 (PLC: 40203)	AT1S hűtésének hőmérsékleti alsó határa		
203 (PLC: 40204)	AT1S fűtésének hőmérsékleti felső határa		
204 (PLC: 40205)	AT1S fűtésének hőmérsékleti alsó határa		
205 (PLC: 40206)	ATS beállítás hőmérsékleti felső határa		
206 (PLC: 40207)	ATS beállítás hőmérsékleti alsó határa		
207 (PLC: 40208)	A vízmelegítés hőmérsékleti felső határa		
208 (PLC: 40209)	A vízmelegítés hőmérsékleti alsó határa		
209 (PLC: 40210)	SZIVATTYÚ FUTÁSIDEJE	HMV SZIVATTYÚ (visszatérő víz) futásideje. Alapértelmezés szerint öt perc; 5 és 120 perc között állítható be, 1 perces időközönként.	
210 (PLC: 40211)	Paraméter beállítás 1	BIT15	Vízmelegítés engedélyezése
		BIT14	Támogatja a TBH víztartály elektromos melegítőt (csak olvasható)
		BIT13	Támogatja a fertőtlenítést
		BIT12	HMV SZIVATTYÚ, 1: támogatott; 0: nem támogatott
		BIT11	Fenntartva
		BIT10	A melegvízszivattyú támogatja a csőfertőtlenítést
		BIT9	Hűtés engedélyezése
		BIT8	T1S hűtés magas/alacsony hőmérsékleten (csak olvasható)
		BIT7	Fűtés engedélyezése
		BIT6:	T1S melegítés magas/alacsony hőmérsékleten (csak olvasható)
		BIT5:	Támogatja a T1 érzékelőt
		BIT4:	Támogatja a Ta szobahőmérsékleti érzékelőt
		BIT3:	Támogatja a szobatermosztátot
		BIT2:	Szobatermosztát
		BIT1:	Kettős szobatermosztát, 0: nem támogatott; 1: támogatott
		BIT0:	0: először szoba hűtés/fűtés, 1: először vízmelegítés

211 (PLC:40212)	Paraméter beállítás 2	BIT15	Fenntartva
		BIT14	Fenntartva
		BIT13	Fenntartva
		BIT12	Fenntartva
		BIT11	Fenntartva
		BIT10	Fenntartva
		BIT9	Fenntartva
		BIT8	A port megadása, 0 = távirányító BE/KI; 1 = HMV vízmelegítő
		BIT7	Intelligens rács, 0=NINCS; 1=VAN
		BIT6:	A Tw2 engedélyezése vagy letiltása, 0=NEM; 1=GEN
		BIT5:	A T1S hűtési üzemmód magas/alacsony hőmérsékletének beállítása
		BIT4:	A T1S fűtési üzemmód magas/alacsony hőmérsékletének beállítása
		BIT3:	A kettős zóna beállítása érvényes
		BIT2:	Fenntartva
BIT1:	Fenntartva		
BIT0:	Fenntartva		
212 (PLC: 40213)	dT5_On	Alapértelmezett beállítás: 5 °C, tartomány: 2-10 °C, beállítási intervallum: 1 °C	
213 (PLC: 40214)	dT1S5	Alapértelmezett beállítás: 10°C, tartomány: 5-40 °C, beállítási intervallum: 1 °C	
214 (PLC: 40215)	T_Interval_DHW	Alapértelmezett beállítás: 5 perc, tartomány: 5-30 perc, beállítási intervallum: 1 perc	
215 (PLC: 40216)	T4DHWmax	Alapértelmezett beállítás: 43°C, tartomány: 35-43 °C, beállítási intervallum: 1 °C	
216 (PLC: 40217)	T4DHWmin	Alapértelmezett beállítás: -10 °C, tartomány: -25-5 °C, beállítási intervallum: 1 °C	
217 (PLC: 40218)	t_TBH_delay	Alapértelmezett beállítás: 30 perc, tartomány: 0-240 perc, beállítási intervallum: 5 perc	
218 (PLC: 40219)	dT5_TBH_off	Alapértelmezett beállítás: 5 °C, tartomány: 0-10 °C, beállítási intervallum: 1 °C	
219 (PLC: 40220)	T4_TBH_on	Alapértelmezett beállítás: 5 °C, tartomány: -5-20 °C, beállítási intervallum: 1 °C	
220 (PLC: 40221)	T5s_DI	A fertőtlenítő víztartály hőmérséklete, tartomány: 60-70 °C, alapértelmezett beállítás: 65°C	

221 (PLC: 40222)	t_Dl_max	A fertőtlenítés maximális időtartama, tartomány: 90-300 perc, alapértelmezett beállítás: 210 perc
222 (PLC: 40223)	t_Dl_hightemp	Fertőtlenítés időtartama magas hőmérsékleten, tartomány: 5-60 perc,
223 (PLC: 40224)	t_interval_C	A kompresszor indításának időtartama hűtési üzemmódban; tartomány: 5-30 perc, alapértelmezett beállítás: 5 perc
224 (PLC: 40225)	dT1SC	Alapértelmezett beállítás: 5 °C, tartomány: 2-10 °C, beállítási intervallum: 1 °C
225 (PLC: 40226)	dT SC	Alapértelmezett beállítás: 2°C, tartomány: 1-10 °C, beállítási intervallum: 1 °C
226 (PLC: 40227)	T4cmax	Alapértelmezett beállítás: 43°C, tartomány: 35-46 °C, beállítási intervallum: 1 °C
227 (PLC: 40228)	T4cmin	Alapértelmezett beállítás: 10°C, tartomány: -5-25 °C, beállítási intervallum: 1 °C
228 (PLC: 40229)	t_interval_H	A kompresszor indításának időtartama fűtési üzemmódban; tartomány: 5-60 perc, alapértelmezett beállítás: 5 perc
229 (PLC: 40230)	dT1SH	Alapértelmezett beállítás: 5 °C, tartomány: 2-10 °C, beállítási intervallum: 1 °C
230 (PLC: 40231)	dT SH	Alapértelmezett beállítás: 2°C, tartomány: 1-10 °C, beállítási intervallum: 1 °C
231 (PLC: 40232)	T4hmax	Alapértelmezett beállítás: 25°C, tartomány: 20-35 °C, beállítási intervallum: 1 °C
232 (PLC: 40233)	T4hmin	Alapértelmezett beállítás: -15 °C, tartomány: -25-5 °C, beállítási intervallum: 1 °C
233 (PLC: 40234)	T4_IBH_on	Környezeti hőmérséklet a hidraulikus modul IBH kiegészítő elektromos fűtésének engedélyezéséhez, tartomány: -15-10 °C; alapértelmezett beállítás: -5°C
234 (PLC: 40235)	dT1_IBH_on	Visszatérési hőmérsékletkülönbség a hidraulikus modul IBH kiegészítő elektromos fűtésének engedélyezéséhez, tartomány: 2-10 °C; alapértelmezett beállítás: 5°C
235 (PLC: 40236)	t_IBH_delay	Késleltetési időtartam a hidraulikus modul IBH kiegészítő elektromos fűtésének engedélyezéséhez, tartomány: 15-120 perc; alapértelmezett beállítás: 30 perc

237 (PLC: 40238)	T4_AHS_on	Környezeti hőmérséklet az AHS külső fűtés engedélyezéséhez, tartomány: -15-10 °C, beállítási intervallum: -5°C
238 (PLC: 40239)	dT1_AHS_on	Visszatérési hőmérsékletkülönbség az AHS külső fűtés engedélyezéséhez, tartomány: 2-10 °C; alapértelmezett beállítás: 5°C

240 (PLC: 40241)	t_AHS_delay	Késleltetési idő az AHS külső fűtés engedélyezéséhez, tartomány: 5-120 perc; alapértelmezett beállítás: 30 perc
------------------	-------------	---

241 (PLC: 40242)	t_DHWHP_max	A hőszivattyú általi vízmelegítés leghosszabb időtartama, tartomány: 10-600 perc, alapértelmezett beállítás: 120 perc;
242 (PLC: 40243)	t_DHWHP_restrict	A hőszivattyú általi korlátozott vízmelegítés időtartama, tartomány: 10-600 perc, alapértelmezett beállítás: 30 perc;
243 (PLC: 40244)	T4autoomin	Alapértelmezett beállítás: 25°C, tartomány: 20-29 °C, beállítási intervallum: 1 °C
244 (PLC: 40245)	T4autohmax	Alapértelmezett beállítás: 17°C, tartomány: 10-17 °C, beállítási intervallum: 1 °C
245 (PLC: 40246)	T1S_H_A_H	Vakáció üzemmódban a T1 beállítása a fűtési üzemmódban, tartomány: 20-25 °C, alapértelmezett beállítás: 25°C
246 (PLC: 40247)	T5S_H_A_DHW	Vakáció üzemmódban a T1 beállítása a vízmelegítési üzemmódban, tartomány: 20-25 °C, alapértelmezett beállítás: 25°C
247 (PLC: 40248)	ECO paraméter	Fenntartva, helytelen cím visszaadása a regiszter lekérdezésekor
248 (PLC: 40249)	ECO paraméter	Fenntartva, helytelen cím visszaadása a regiszter lekérdezésekor
249 (PLC: 40250)	ECO paraméter	Fenntartva, helytelen cím visszaadása a regiszter lekérdezésekor
250 (PLC:) 40251	ECO paraméter	Fenntartva, helytelen cím visszaadása a regiszter lekérdezésekor
251 (PLC: 40252)	Kényelmi paraméter	Fenntartva, helytelen cím visszaadása a regiszter lekérdezésekor
252 (PLC:) 40253	Kényelmi paraméter	Fenntartva, helytelen cím visszaadása a regiszter lekérdezésekor
253 (PLC: 40254)	Kényelmi paraméter	Fenntartva, helytelen cím visszaadása a regiszter lekérdezésekor
254 (PLC:) 40255	Kényelmi paraméter	Fenntartva, helytelen cím visszaadása a regiszter lekérdezésekor
255 (PLC: 40256)	t_DRYUP	Hőmérséklet-emelkedés napszáma, tartomány: 4-15 nap, alapértelmezett
256 (PLC: 40257)	t_HIGHPEAK	Szárítási napok száma, tartománya: 3-7 nap, alapértelmezett beállítás: 5 nap
257 (PLC: 40258)	t_DRYD	Hőmérséklet-esés napszáma, tartomány: 4-15 nap, alapértelmezett beállítás: 5 nap
258 (PLC: 40259)	T_DRYPEAK	Legmagasabb szárítási hőmérséklet, tartomány: 30-55 °C, alapértelmezett beállítás: 45°C
259 (PLC: 40260)	t_firstFH	A padlófűtés első futásideje, alapértelmezett beállítás: 72 óra, tartomány: 48-96 óra
260 (PLC: 40261)	T1S (első padlófűtés)	T1S padlófűtés első alkalommal, tartomány: 25-35 °C, alapértelmezett beállítás: 25°C

261 (PLC: 40262)	T1SetC1	A hűtési üzemmód kijelzők hőmérséklet görbének paramétere, tartomány:5-25 °C, alapértelmezett beállítás: 10 °C;
262 (PLC: 40263)	T1SetC2	A hűtési üzemmód kijelzők hőmérséklet görbének paramétere, tartomány:5-25 °C, alapértelmezett beállítás: 10 °C;
263 (PLC: 40264)	T4C1	tartomány:(-5)-46 °C, alapértelmezett beállítás: 35 °C;
264 (PLC: 40265)	T4C2	tartomány:(-5)-46 °C, alapértelmezett beállítás: 25 °C;
265 (PLC: 40266)	T1SetH1	tartomány:25-60 °C, alapértelmezett beállítás: 35 °C;
266 (PLC: 40267)	T1SetH2	A hűtési üzemmód kijelzők hőmérséklet görbének paramétere, tartomány:25-60 °C, alapértelmezett beállítás: 28 °C;
267 (PLC: 40268)	T4H1	tartomány:(-25)-30 °C, alapértelmezett beállítás: -5 °C;
268 (PLC: 40269)	T4H2	tartomány:(-25)-30 °C, alapértelmezett beállítás: 7 °C;
269 (PLC: 40270)		Az energiabemenet korlátjának típusa: 0=NEM, 1- 8=1-8 típus, alapértelmezés: 0
270 (PLC: 40271)	HB:t_T4_FRESH_C	tartomány:0,5-6 óra, beállítási intervallum:0,5 óra, küldési érték=tényleges érték *2
	LB:t_T4_FRESH_H	tartomány:0,5-6 óra, beállítási intervallum:0,5 óra, küldési érték=tényleges érték *2
271 (PLC: 40272)	T_PUMPI_DELAY	tartomány:2-20 óra, beállítási intervallum:0,5 óra, küldési érték=tényleges érték *2:
272 (PLC: 40273)	EMISSION TYPE	Bit12-15: Zóna 2 végének típusa a hűtési üzemmódhoz
		Bit8-11: Zóna 1 végének típusa a hűtési üzemmódhoz
		Bit4-7: Zóna 2 végének típusa a fűtési üzemmódhoz
		Bit0-3: Zóna 1 végének típusa a fűtési üzemmódhoz

1611060000245 V1.2